

Warszawa, dnia 26 maja 2025 r.

Poz. 678

**ROZPORZĄDZENIE
MINISTRA OBRONY NARODOWEJ**

z dnia 8 maja 2025 r.

zmieniające rozporządzenie w sprawie noszenia umundurowania przez żołnierzy

Na podstawie art. 270 ust. 2 pkt 1–3 ustawy z dnia 11 marca 2022 r. o obronie Ojczyzny (Dz. U. z 2024 r. poz. 248, z późn. zm.¹⁾) zarządza się, co następuje:

§ 1. W rozporządzeniu Ministra Obrony Narodowej z dnia 20 maja 2022 r. w sprawie noszenia umundurowania przez żołnierzy (Dz. U. poz. 1237 oraz z 2024 r. poz. 64 i 1788) wprowadza się następujące zmiany:

1) w § 9 w ust. 1 w pkt 3 lit. a otrzymuje brzmienie:

„a) na beretach generałów, z wyjątkiem Wojsk Specjalnych i Wojsk Obrony Terytorialnej, a także w składzie ubioru galowego Żandarmerii Wojskowej, w jednostkach powietrznodesantowych i kawalerii powietrznej, jednostkach obrony wybrzeża, 11 Dywizji Kawalerii Pancernej, 8 Koszalińskim Pułku Przeciwlotniczym oraz pododdziałach reprezentacyjnych i orkiestrach wojskowych – haftowany srebrzystym bajorkiem, ze złotą koroną, złotym dziobem i złotymi szponami;”;

2) w § 23 po ust. 2 dodaje się ust. 2a w brzmieniu:

„2a. Podczas pełnienia służby wojskowej poza granicami państwa oraz w czasie przygotowań do jej pełnienia na terenie kraju dopuszcza się łączenie przedmiotów umundurowania i wyekwipowania w różnych kamuflażach ochronnych oraz kolorach.”;

3) w § 24:

a) w pkt 3 w lit. d średnik zastępuje się przecinkiem oraz dodaje się lit. e w brzmieniu:

„e) kobietom – półbutów lub botków sięgających nie wyżej niż 5 cm nad kostkę, w kolorze czarnym ze skóry lakierowanej, bez elementów ozdobnych, z obcasem o wysokości 3,5–4 cm albo kozaków w kolorze czarnym ze skóry licowej, bez elementów ozdobnych, z obcasem o wysokości 2,5–3 cm, sięgających poniżej kolana – innych od określonego wzoru;”;

b) w pkt 4 w lit. d średnik zastępuje się przecinkiem oraz dodaje się lit. e w brzmieniu:

„e) kobietom – półbutów lub botków sięgających nie wyżej niż 5 cm nad kostkę, w kolorze czarnym ze skóry licowej, bez elementów ozdobnych, z obcasem o wysokości 3–4 cm albo kozaków w kolorze czarnym ze skóry licowej, bez elementów ozdobnych, z obcasem o wysokości 2,5–3 cm, sięgających poniżej kolana – innych od określonego wzoru;”;

c) w pkt 5 w lit. b średnik zastępuje się przecinkiem oraz dodaje się lit. c w brzmieniu:

„c) cywilnych plecaków w odcieniach koloru zielonego lub w kamuflażu ochronnym typu pantera – jeżeli nie stanowi to zagrożenia bezpieczeństwa żołnierza w czasie realizacji zadań;”;

¹⁾ Zmiany tekstu jednolitego wymienionej ustawy zostały ogłoszone w Dz. U. z 2024 r. poz. 834, 1089, 1222, 1248, 1585, 1871 i 1907 oraz z 2025 r. poz. 39 i 620.

- d) pkt 5a otrzymuje brzmienie:
„5a) w składzie ubioru ćwiczebnego:
a) w czasie realizacji zadań służbowych – butów typu taktycznego w kolorze brązowym sięgających za kostkę, innych od określonego wzoru,
b) cywilnych plecaków w kolorze czarnym – jeżeli nie stanowi to zagrożenia bezpieczeństwa żołnierza w czasie realizacji zadań;”
- e) po pkt 6 dodaje się pkt 6a w brzmieniu:
„6a) w składzie ubioru sportowego – butów sportowych innych od określonego wzoru;”
- 4) w § 34:
a) po ust. 4 dodaje się ust. 4a w brzmieniu:
„4a. Kurtkę ubrania przeciwdeszczowego, kurtkę zimową, podpinkę kurtki zimowej można nosić samodzielnie w składzie ubiorów polowych.”
b) po ust. 8 dodaje się ust. 8a w brzmieniu:
„8a. Spodnie ubrania przeciwdeszczowego można nosić samodzielnie w składzie ubiorów polowych.”
- 5) w § 35 dodaje się ust. 9 w brzmieniu:
„9. Rękawice strzeleckie można nosić w składzie ubiorów polowych, ćwiczebnych i specjalnych.”
- 6) w § 37 w ust. 1 w pkt 2:
a) w lit. a:
– tiret piąte otrzymuje brzmienie:
„– na kieszeni prawego rękawa w miejscu wszycia taśmy samoszczepnej bluz polowych, koszulobluz pod kamizelkę ochronną, kurtek ubrania przeciwdeszczowego, kurtek i podpinek kurtek zimowych oraz kombinezonów, kurtek, bluz i koszulobluz Wojsk Specjalnych,”
– dodaje się tiret siódme w brzmieniu:
„– na wysokości linii piersi w miejscu wszycia taśmy samoszczepnej na bluzie polowej, kurtce ubrania przeciwdeszczowego oraz podpince kurtki zimowej,”
b) w lit. b w tiret siódmym kropkę zastępuje się przecinkiem oraz dodaje się tiret ósme w brzmieniu:
„– na wysokości linii piersi w miejscu wszycia taśmy samoszczepnej na bluzie polowej.”
- 7) w § 38 w ust. 1 w pkt 1 w lit. a tiret pierwsze otrzymuje brzmienie:
„– beretach generałów, a także beretach w składzie ubioru galowego Żandarmerii Wojskowej, jednostek powietrzno-desantowych i kawalerii powietrznej, jednostek obrony wybrzeża, jednostek 11 Dywizji Kawalerii Pancernejskiej, 8 Koszalińskiego Pułku Przeciwlotniczego oraz pododdziałów reprezentacyjnych i orkiestr wojskowych.”
- 8) w § 45:
a) w ust. 2 w pkt 3 po wyrazach „stopnia wojskowego” dodaje się wyrazy „koszulobluz pod kamizelkę ochronną oraz”,
b) w ust. 3:
– pkt 4 otrzymuje brzmienie:
„4) służbę w aktywnej rezerwie;”,
– dodaje się pkt 5 w brzmieniu:
„5) służbę w pasywnej rezerwie, z wyjątkiem służby w dniach odbywania ćwiczeń wojskowych w ramach pasywnej rezerwy, a także żołnierze w stanie spoczynku.”
c) w ust. 3a pkt 3 otrzymuje brzmienie:
„3) służbę w pasywnej rezerwie w dniach odbywania ćwiczeń wojskowych.”
d) ust. 5 otrzymuje brzmienie:
„5. Na oznace identyfikacyjnej z nazwiskiem do ubioru specjalnego, z wyjątkiem ubioru specjalnego czołgisty, umieszcza się znak lotnictwa wojskowego oraz logo oznaki pilota, nawigatora, technika pokładowego, technika bezpośredniej obsługi statków powietrznych, pilota bezzałogowych statków powietrznych, operatora sensorów bezzałogowych statków powietrznych – w zależności od specjalności wojskowej – zgodnie z załącznikiem nr 16.”

9) w § 46 ust. 1 otrzymuje brzmienie:

„1. Żołnierze pasywnej rezerwy i żołnierze w stanie spoczynku noszą na oznakach stopnia lub w miejscu, w którym nosi się oznakę stopnia, z wyjątkiem nakryć głowy, oznakę identyfikacyjną wykonaną z metalu, przedstawiającą stylizowaną literę „R” w okrągłym wieńcu z liści laurowych. Żołnierze nienoszący oznak stopni wojskowych mogą pod oznaką identyfikacyjną nosić podkładkę pod oznakę szkolną.”;

- 10) w załączniku nr 2 do rozporządzenia zestaw nr 15 otrzymuje brzmienie określone w załączniku nr 1 do niniejszego rozporządzenia;
- 11) w załączniku nr 4 do rozporządzenia zestawy nr 5 i 6 oraz 11 i 12 otrzymują brzmienie określone w załączniku nr 2 do niniejszego rozporządzenia;
- 12) w załączniku nr 5 do rozporządzenia zestawy nr 1, 5, 9 oraz 13–16 otrzymują brzmienie określone w załączniku nr 3 do niniejszego rozporządzenia;
- 13) w załączniku nr 7 do rozporządzenia zestawy nr 10 i 11 otrzymują brzmienie określone w załączniku nr 4 do niniejszego rozporządzenia;
- 14) załącznik nr 8 do rozporządzenia otrzymuje brzmienie określone w załączniku nr 5 do niniejszego rozporządzenia;
- 15) w załączniku nr 11 do rozporządzenia dodaje się rys. 31–36 w brzmieniu określonym w załączniku nr 6 do niniejszego rozporządzenia;
- 16) w załączniku nr 16 do rozporządzenia tabela otrzymuje brzmienie określone w załączniku nr 7 do niniejszego rozporządzenia;
- 17) w załączniku nr 17 do rozporządzenia dodaje się tytuł w brzmieniu:
„Sposób noszenia odznak, baretek i miniaturek orderów i odznaczeń”;
- 18) załącznik nr 18 do rozporządzenia otrzymuje brzmienie określone w załączniku nr 8 do niniejszego rozporządzenia.

§ 2. Rozporządzenie wchodzi w życie po upływie 30 dni od dnia ogłoszenia.

Minister Obrony Narodowej: z up. *P. Bejda*

Załączniki do rozporządzenia Ministra Obrony Narodowej
z dnia 8 maja 2025 r. (Dz. U. poz. 678)

Załącznik nr 1

ZESTAW NR 15

Ubiór galowy żołnierza – kobiety Marynarki Wojennej z kapeluszem i spódnicą



W skład ubioru wchodzi:

1. Kapelusz damski Marynarki Wojennej
2. Mundur galowy damski ze spódnicą (spodniami) Marynarki Wojennej
3. Sznur galowy
4. Koszula damska koloru białego
5. Krawat koloru czarnego
6. Spinki Marynarki Wojennej
7. Rękawiczki dziane koloru białego
8. Pasek do spodni z klamrą Marynarki Wojennej
9. Rajstopy w kolorze cielistym
10. Półbuty galowe damskie

ZESTAW NR 5**Ubiór służbowy Wojsk Lądowych z trzewikami z gwoździami ochronnymi i czapką rogatywką**

W skład ubioru wchodzi:

1. Czapka rogatywka Kompanii Reprezentacyjnej Wojska Polskiego
2. Mundur służbowy Wojsk Lądowych Kompanii Reprezentacyjnej Wojska Polskiego
3. Rękawiczki letnie koloru czarnego
4. Koszula koloru białego
5. Krawat koloru khaki
6. Sznur galowy oficerski Wojsk Lądowych i Sił Powietrznych
7. Pas oficerski koloru czarnego
8. Trzewiki z gwoździami ochronnymi

ZESTAW NR 6**Ubiór służbowy Wojsk Lądowych z trzewikami z gwoździami ochronnymi,
płaszczem i czapką zimową futrzaną**

W skład ubioru wchodzi:

1. Czapka zimowa futrzana Wojsk Lądowych (czapka rogatywka Kompanii Reprezentacyjnej Wojska Polskiego)
2. Mundur służbowy Wojsk Lądowych Kompanii Reprezentacyjnej Wojska Polskiego
3. Płaszcz służbowy Wojsk Lądowych Kompanii Reprezentacyjnej Wojska Polskiego
4. Rękawiczki zimowe koloru czarnego
5. Koszula koloru białego
6. Krawat koloru khaki
7. Szalik zimowy koloru khaki
8. Pas oficerski koloru czarnego
9. Trzewiki z gwoździami ochronnymi

ZESTAW NR 11**Ubiór służbowy Sił Powietrznych z trzewikami z gwoździami ochronnymi i czapką garnizonową**

W skład ubioru wchodzi:

1. Czapka garnizonowa Sił Powietrznych
2. Mundur służbowy Sił Powietrznych Kompanii Reprezentacyjnej Wojska Polskiego
3. Rękawiczki letnie koloru czarnego
4. Koszula koloru białego
5. Krawat koloru czarnego
6. Sznur galowy oficerski Wojsk Lądowych i Sił Powietrznych
7. Pas oficerski koloru czarnego
8. Trzewiki z gwoździami ochronnymi

ZESTAW NR 12**Ubiór służbowy Sił Powietrznych z trzewikami z gwoździami ochronnymi,
płaszczem i czapką zimową futrzaną**

W skład ubioru wchodzi:

1. Czapka zimowa futrzana Sił Powietrznych (czapka garnizonowa Sił Powietrznych)
2. Mundur służbowy Sił Powietrznych Kompanii Reprezentacyjnej Wojska Polskiego
3. Płaszcz służbowy Sił Powietrznych Kompanii Reprezentacyjnej Wojska Polskiego
4. Rękawiczki zimowe koloru czarnego
5. Koszula koloru białego
6. Krawat koloru czarnego
7. Szalik zimowy koloru stalowego
8. Pas oficerski koloru czarnego
9. Trzewiki z gwoździami ochronnymi

ZESTAW NR 1**Ubiór polowy żołnierza Wojsk Lądowych z bluzą polową**

W skład ubioru wchodzi:

1. Beret
2. Bielizna
3. Mundur polowy
4. Pas do munduru polowego
5. Trzewiki

ZESTAW NR 5**Ubiór polowy żołnierza Sił Powietrznych z bluzą polową**

W skład ubioru wchodzi:

1. Furażerka polowa Sił Powietrznych
2. Mundur polowy
3. Bielizna
4. Pas do munduru polowego
5. Trzewiki

ZESTAW NR 9**Ubiór polowy żołnierza Marynarki Wojennej z bluzą polową**

W skład ubioru wchodzi:

1. Beret marynarski
2. Mundur polowy
3. Bielizna
4. Pas do munduru polowego
5. Trzewiki

ZESTAW NR 13**Ubiór polowy w kamuflażu pustynnym**

W skład ubioru wchodzi:

1. Kapelusz polowy w kamuflażu pustynnym (beret)
2. Mundur polowy tropikalny
3. Bielizna (bluza ocieplająca)
4. Trzewiki ćwiczebne tropikalne

ZESTAW NR 14**Ubiór polowy z kapeluszem polowym**

W skład ubioru wchodzi:

1. Kapelusz polowy
2. Mundur polowy
3. Bielizna
4. Pas do munduru polowego
5. Trzewiki

ZESTAW NR 15**Ubiór polowy z czapką rogatywką polową**

W skład ubioru wchodzi:

1. Czapka rogatywka polowa
2. Mundur polowy
3. Bielizna
4. Pas do munduru polowego
5. Trzewiki

ZESTAW NR 16

**Ubiór polowy z mundurem polowym i pasem koloru białego
żołnierza Żandarmerii Wojskowej w czasie pełnienia służby dyżurnej, patrolowej,
konwojowej, asystencyjnej i ruchu drogowego**



W skład ubioru wchodzi:

1. Beret koloru szkarłatnego
2. Mundur polowy
3. Bielizna
4. Pas koloru białego
5. Trzewiki

ZESTAW NR 10**Ubiór specjalny personelu technicznego z ubraniem technika lotniczego**

W skład ubioru wchodzi:

1. Czapka technika lotniczego
2. Ubranie technika lotniczego
3. Bielizna
4. Trzewiki pilota

ZESTAW NR 11**Ubiór specjalny personelu technicznego z kurtką technika lotniczego**

W skład ubioru wchodzi:

1. Czapka technika lotniczego (czapka zimowa)
2. Ubranie technika lotniczego
3. Kurtka technika lotniczego
4. Bielizna
5. Rękawiczki zimowe koloru czarnego (rękawice pilota)
6. Trzewiki pilota letnie (zimowe)

WZORY I ZESTAWY UBIORU SPORTOWEGO

ZESTAW NR 1**Ubiór sportowy z dresem sportowym**

W skład ubioru wchodzi:

1. Dres sportowy
2. Koszulka sportowa
3. Skarpety sportowe
4. Buty sportowe

ZESTAW NR 2**Ubiór sportowy ze spodniami dresu sportowego**

W skład ubioru wchodzi:

1. Koszulka sportowa
2. Spodnie dresu sportowego
3. Skarpety sportowe
4. Buty sportowe

ZESTAW NR 3**Ubiór sportowy z bluzą dresu sportowego**

W skład ubioru wchodzi:

1. Bluza dresu sportowego
2. Koszulka sportowa
3. Spodenki sportowe
4. Skarpety sportowe
5. Buty sportowe

ZESTAW NR 4**Ubiór sportowy z ubraniami sportowymi**

W skład ubioru wchodzi:

1. Ubranie sportowe (koszulka i spodenki sportowe)
2. Skarpety sportowe
3. Buty sportowe

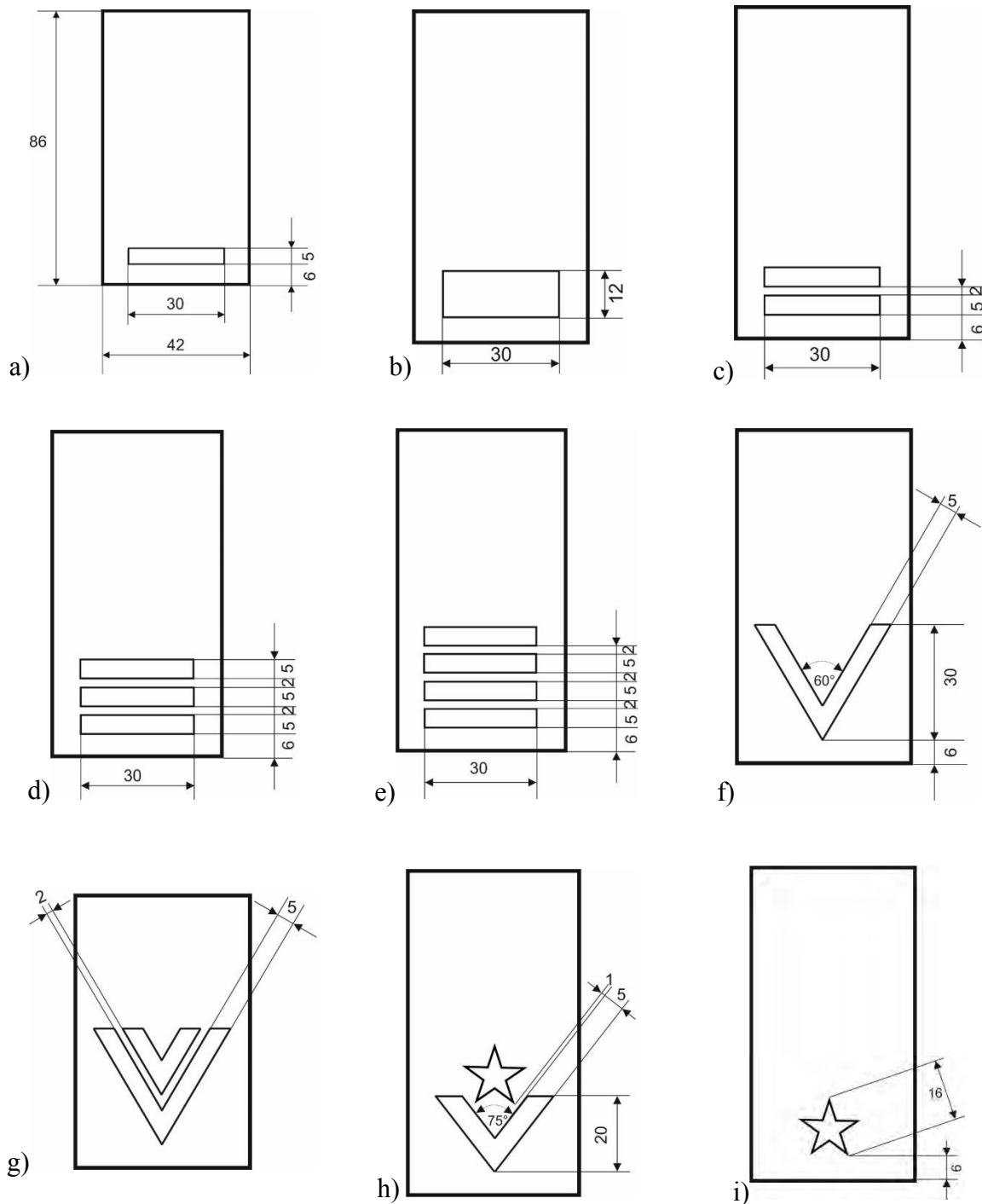

Rys. 31. Sposób rozmieszczania oznak stopni wojskowych na podkładce:

- | | |
|----------------------------------|---------------------|
| a) starszy szeregowy | f) sierżant |
| b) starszy szeregowy specjalista | g) starszy sierżant |
| c) kapral | h) młodszy chorąży |
| d) starszy kapral | i) chorąży |
| e) plutonowy | |

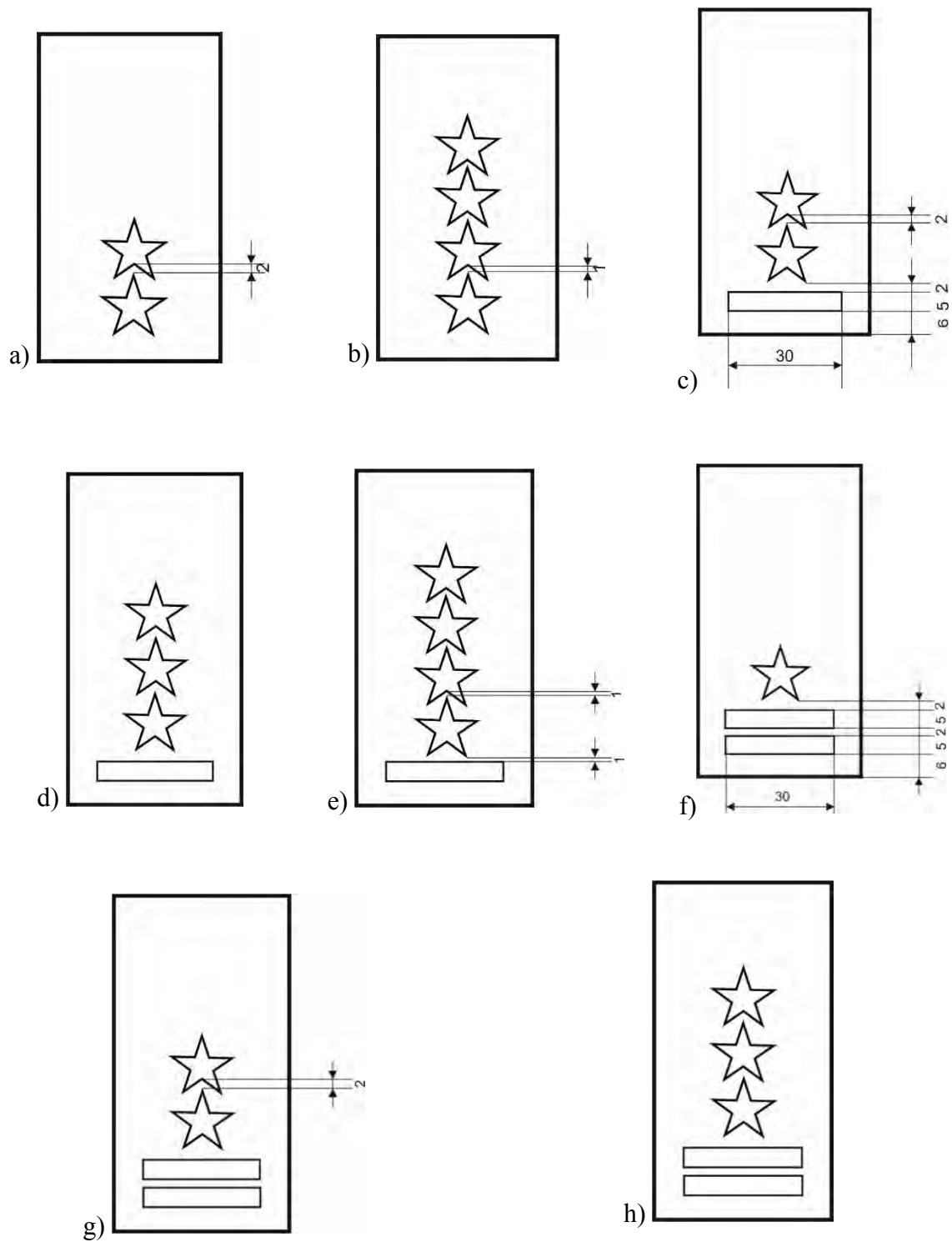

Rys. 32. Sposób rozmieszczania oznak stopni wojskowych na podkładce:

- | | |
|-----------------------------|-----------------|
| a) starszy chorąży | e) kapitan |
| b) starszy chorąży sztabowy | f) major |
| c) podporucznik | g) podpułkownik |
| d) porucznik | h) pułkownik |

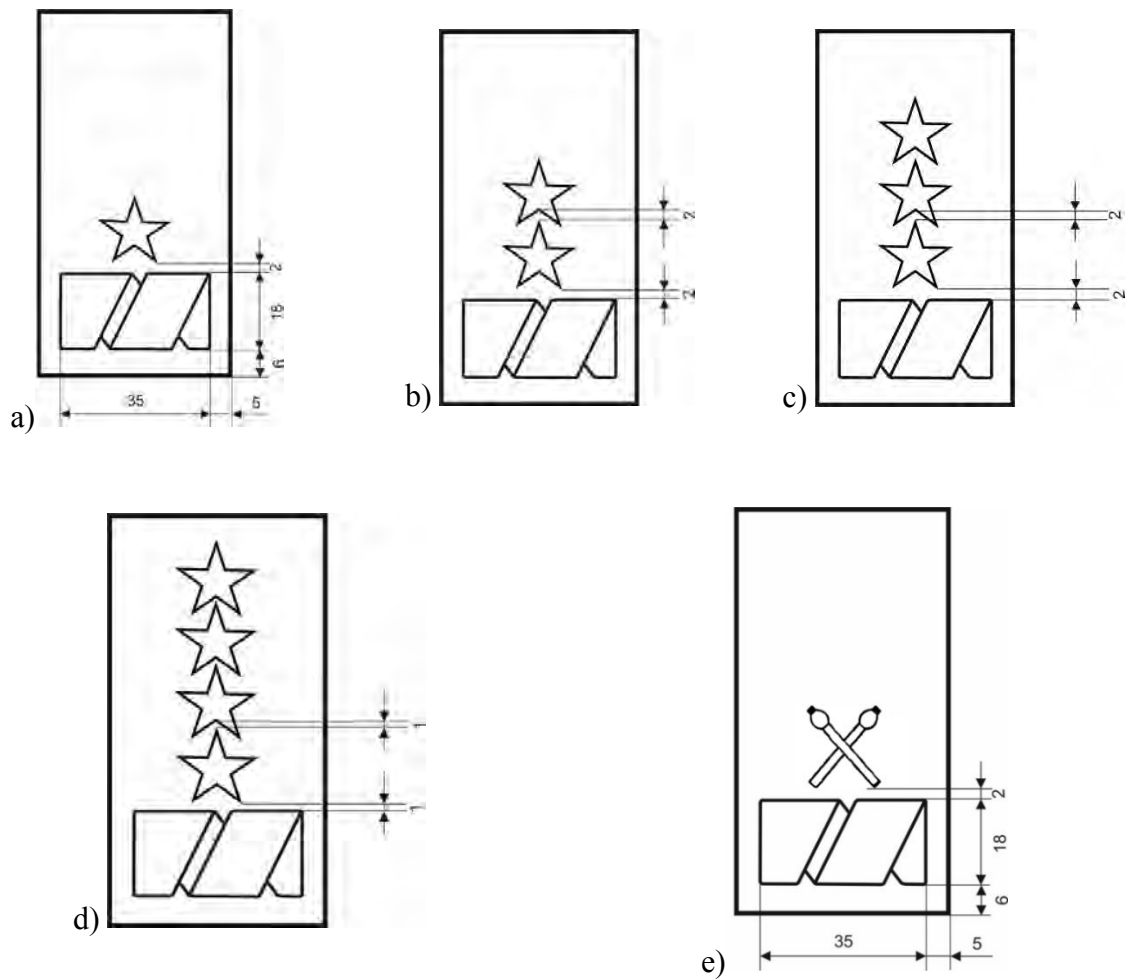

Rys. 33. Sposób rozmieszczania oznak stopni wojskowych na podkładce:

- a) generał brygady
- b) generał dywizji
- c) generał broni
- d) generał
- e) Marszałek Polski

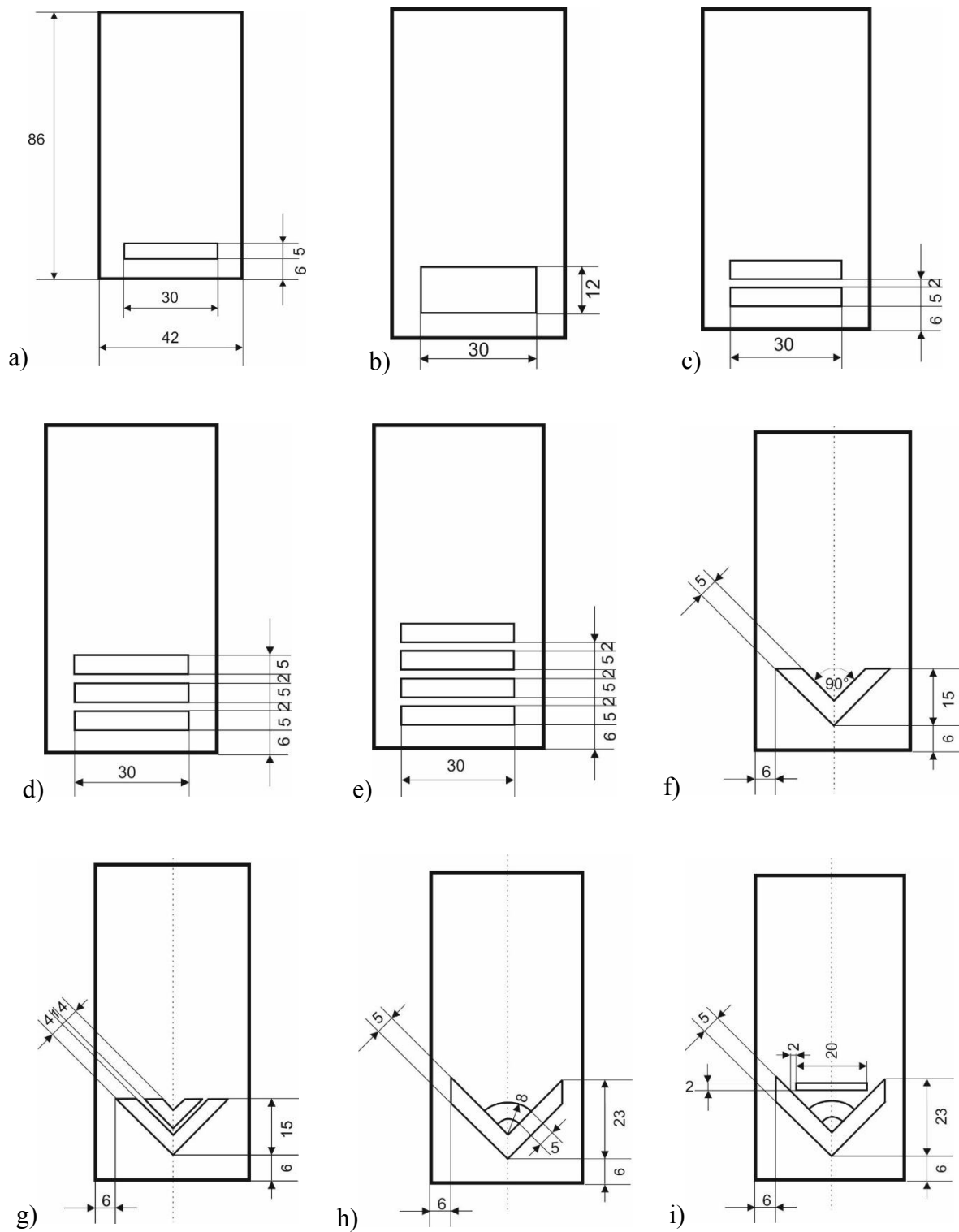

Rys. 34. Sposób rozmieszczania oznak stopni wojskowych na podkładce:

- | | |
|---------------------------------|------------------------------|
| a) starszy marynarz | f) bosman |
| b) starszy marynarz specjalista | g) starszy bosman |
| c) mat | h) młodszy chorąży marynarki |
| d) starszy mat | i) chorąży marynarki |
| e) bosmanmat | |

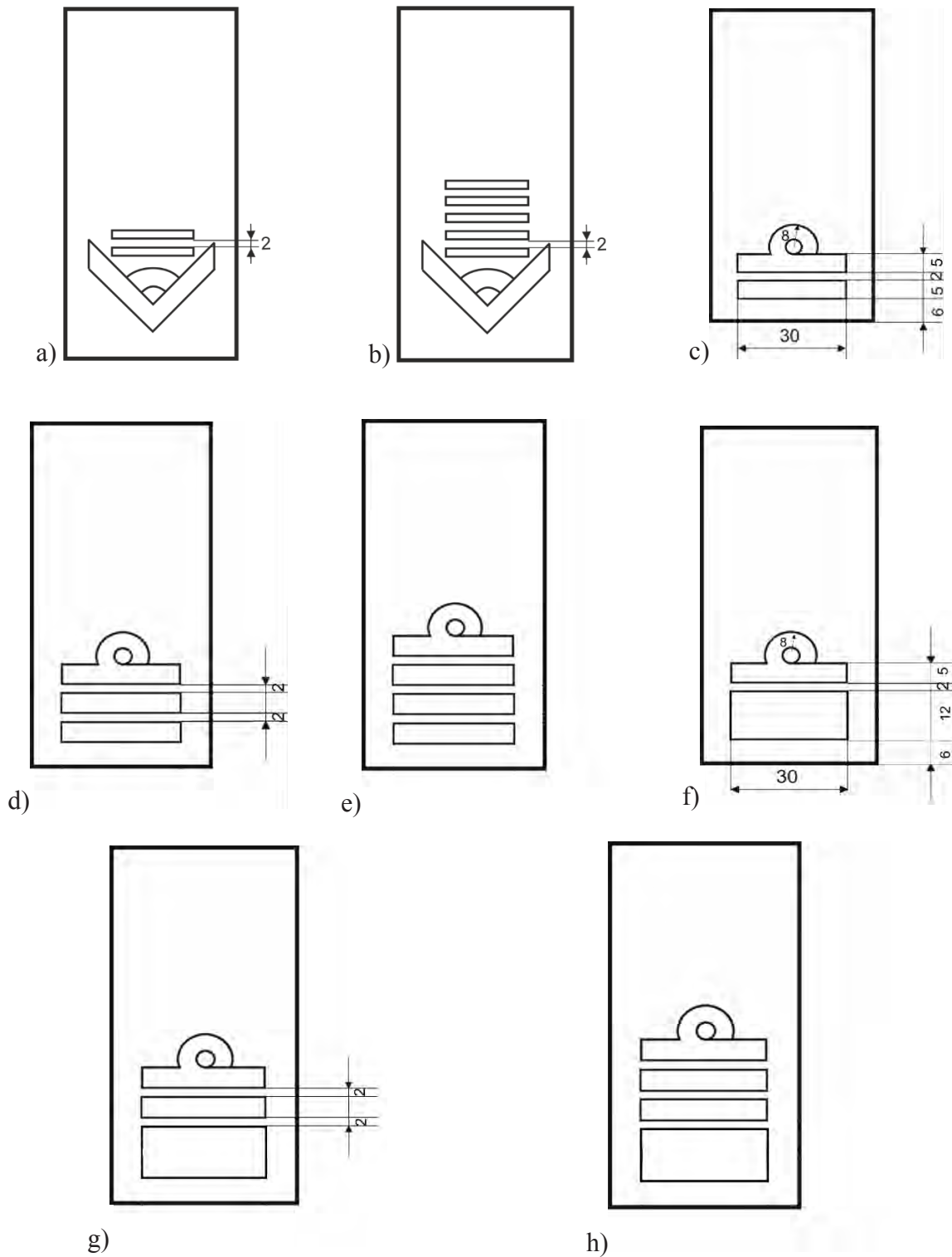

Rys. 35. Sposób rozmieszczania oznak stopni wojskowych na podkładce:



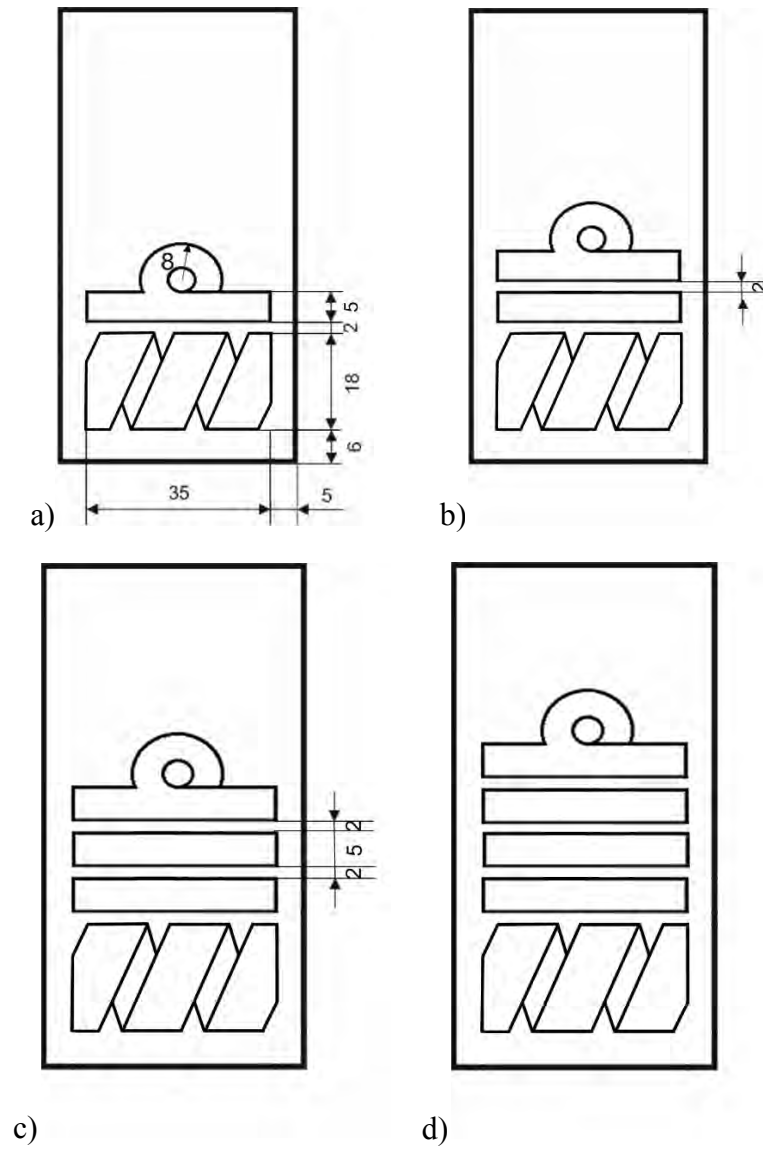



- | | |
|--|--------------------------|
| a) starszy chorąży marynarki | e) kapitan marynarki |
| b) starszy chorąży sztabowy marynarki | f) komandor podporucznik |
| c) podporucznik marynarki | g) komandor porucznik |
| d) porucznik marynarki | h) komandor |





Rys. 36. Sposób rozmieszczania oznak stopni wojskowych na podkładce:

- a) kontradmirał
- b) wiceadmirał
- c) admirał floty
- d) admirał

WZORY OZNAK IDENTYFIKACYJNYCH

| Lp. | Wzór oznaki identyfikacyjnej z nazwiskiem | Przeznaczenie | Wymiary oznaki identyfikacyjnej z nazwiskiem [mm] | | | Uwagi |
|-----|---|--|---|----------|----------------|--|
| | | | szerokość | wysokość | wysokość liter | |
| 1 |  | Ubiór polowy oraz specjalny czołgisty | 100 | 25 | 8,5 | |
| 2 |  | Ubiór polowy w kamuflażu pustynnym | 100 | 25 | 8,5 | |
| 3 |  | Ubiór ćwiczebny | 100 | 25 | 8,5 | |
| 4 |  | Ubiór wieczorowy, galowy, wyjściowy i służbowy | 70-100 | 16 | 8,5 | |
| 5 |  | Ubiór specjalny personelu latającego (pilot) | 85 | 45 | 7,5 | Znak lotnictwa wojskowego o wymiarach 15 × 15 mm |
| 6 |  | Ubiór specjalny personelu latającego (nawigator) | 85 | 45 | 7,5 | Znak lotnictwa wojskowego o wymiarach 15 × 15 mm |

| | | | | | | |
|----|---|---|----|----|-----|--|
| 7 |  | Ubiór specjalny personelu latającego (technik pokładowy) | 85 | 45 | 7,5 | Znak lotnictwa wojskowego o wymiarach 15 × 15 mm |
| 8 |  | Ubiór specjalny personelu technicznego (technik bezpośredniej obsługi statków powietrznych) | 85 | 45 | 7,5 | Znak lotnictwa wojskowego o wymiarach 15 × 15 mm |
| 9 |  | Ubiór specjalny (pilot bezałogowych statków powietrznych klasy II i III) | 85 | 45 | 7,5 | Znak lotnictwa wojskowego o wymiarach 15 × 15 mm |
| 10 |  | Ubiór specjalny (operator sensorów bezałogowych statków powietrznych klasy II i III) | 85 | 45 | 7,5 | Znak lotnictwa wojskowego o wymiarach 15 × 15 mm |
| 11 |  | Ubiór specjalny z wyjątkiem czołgisty | 85 | 45 | 7,5 | Znak lotnictwa wojskowego o wymiarach 15 × 15 mm |

Załącznik nr 8

UMUNDUROWANIE I OZNAKI WOJSKOWE ORAZ TERMINY, DO KTÓRYCH MOGĄ BYĆ NOSZONE

| Lp. | Nazwa przedmiotu | Termin noszenia (do) |
|-----|---|----------------------|
| 1 | 2 | 3 |
| 1 | Kurtka polowa wzór 93 | 31.12.2026 r. |
| 2 | Szalokominiarka | 31.12.2026 r. |
| 3 | Kurtka zimowa nieprzemakalna z podpinką | 31.12.2026 r. |
| 4 | Ocieplacz ćwiczebny | 31.12.2029 r. |
| 5 | Sweter oficerski Wojsk Lądowych, Wojsk Lotniczych i Marynarki Wojennej | 31.12.2026 r. |
| 6 | Sweter Wojsk Lądowych, Sił Powietrznych i Marynarki Wojennej | 31.12.2029 r. |
| 7 | Mundur wyjściowy letni Wojsk Lądowych | 31.12.2028 r. |
| 8 | Mundur wyjściowy letni Sił Powietrznych | 31.12.2028 r. |
| 9 | Mundur wyjściowy letni Marynarki Wojennej | 31.12.2028 r. |
| 10 | Mundur polowy, mundur polowy wzór 2010 | 31.12.2029 r. |
| 11 | Mundur polowy letni, mundur polowy letni wzór 2010 | 31.12.2029 r. |
| 12 | Mundur polowy tropikalny w kamuflażu pustynnym | 31.12.2029 r. |
| 13 | Mundur polowy tropikalny, mundur polowy tropikalny w kamuflażu pustynnym wzór 2010 | 31.12.2029 r. |
| 14 | Koszulobluza polowa | 31.12.2026 r. |
| 15 | Koszula ćwiczebna marynarska z krótkimi rękawami | 31.12.2026 r. |
| 16 | Bielizna zimowa specjalna* | 31.12.2028 r. |
| 17 | Beret ze znakiem orła wojskowego wykonanym metodą termonadruku* | 31.12.2026 r. |
| 18 | Furażerka polowa Sił Powietrznych ze znakiem orła wojskowego wykonanym metodą termonadruku* | 31.12.2026 r. |
| 19 | Zasobnik żołnierski wzór 93* | 31.12.2028 r. |
| 20 | Zasobnik piechoty górskiej w kamuflażu pustynnym | 31.12.2029 r. |
| 21 | Trzewiki letnie* | 31.12.2028 r. |
| 22 | Trzewiki ćwiczebne tropikalne | 31.12.2026 r. |
| 23 | Kurtka skórzana pilota z podpinką | 31.12.2026 r. |
| 24 | Czapka rogatywka | 31.12.2026 r. |
| 25 | Kapelusz podhalański | 31.12.2026 r. |
| 26 | Kapelusz huculski | 31.12.2026 r. |
| 27 | Czapka zimowa (w kolorze czarnym) | 31.12.2029 r. |

| Lp. | Nazwa przedmiotu | Termin noszenia (do) |
|-----|--|----------------------|
| 1 | 2 | 3 |
| 28 | Rękawice zimowe pięciopalcowe (w kolorze czarnym) | 31.12.2029 r. |
| 29 | Trzewiki zimowe (w kolorze czarnym) | 31.12.2029 r. |
| 30 | Ubranie ochronne (z podpinką w kolorze czarnym) | 31.12.2029 r. |
| 31 | Oznaka identyfikacyjna z nazwiskiem, do ubioru polowego (wykończona nicią w kolorze czarnym) | 31.12.2027 r. |
| 32 | Dres sportowy | 31.12.2029 r. |
| 33 | Ubranie sportowe | 31.12.2029 r. |
| 34 | Bielizna letnia | 31.12.2029 r. |

* Nie dotyczy żołnierzy zawodowych, z wyłączeniem żołnierzy studentów w uczelniach wojskowych.