

Warszawa, dnia 20 maja 2016 r.

Poz. 692

**ROZPORZĄDZENIE
MINISTRA SPRAW WEWNĘTRZNYCH I ADMINISTRACJI¹⁾**

z dnia 17 maja 2016 r.

zmieniające rozporządzenie w sprawie wzoru i trybu nadawania sztandaru jednostkom organizacyjnym Policji

Na podstawie art. 12 ust. 1 pkt 5 ustawy z dnia 6 kwietnia 1990 r. o Policji (Dz. U. z 2015 r. poz. 355, z późn. zm.²⁾) zarządza się, co następuje:

§ 1. W rozporządzeniu Ministra Spraw Wewnętrznych i Administracji z dnia 21 października 1999 r. w sprawie wzoru i trybu nadawania sztandaru jednostkom organizacyjnym Policji (Dz. U. poz. 1136) wprowadza się następujące zmiany:

1) w § 2:

a) ust. 1 i 2 otrzymują brzmienie:

„1. Płatem sztandaru jest tkanina w kształcie kwadratu o boku długości 1000 mm, barwy karmazynu polskiego po stronie głównej, a barwy granatowej po stronie odwrotnej. Jeden bok płata jest wszyty w białą skórę, przymocowaną do drzewca 7 gwoździami z białego metalu po każdej stronie płata. Boki płata, z wyjątkiem boku przytwierdzonego do drzewca, są obszyte srebrną frędzlą szerokości 50 mm.

2. Na stronie głównej płata sztandaru znajduje się wizerunek orła białego o wysokości 470 mm, ustalony dla godła Rzeczypospolitej Polskiej, według wzoru określonego w przepisach o godle, barwach i hymnie Rzeczypospolitej Polskiej, haftowany srebrnym szychem, a korona, dziób i szpony są haftowane złotym szychem. Pod godłem jest umieszczony półkolem napis: „BÓG HONOR OJCZYŻNA”, stanowiący dewizę, haftowany srebrnym szychem. Litery napisu mają wysokość 70 mm.”,

b) ust. 5 otrzymuje brzmienie:

„5. Na stronie odwrotnej płata sztandaru pośrodku jest umieszczona haftowana srebrnym szychem gwiazda składająca się z ośmiu pęków promieni. Gwiazda ma wysokość 500–550 mm. W poprzek gwiazdy jest umieszczona rozwinięta wstęga o barwach Rzeczypospolitej Polskiej. Nad wstęgą, pośrodku gwiazdy jest umieszczona tarcza herbowa o wysokości 250 mm o obrzeżu haftowanym złotym szychem. Dopuszcza się użycie na sztandarze innego kształtu tarczy niż określony w załącznikach nr 3 i 3a do rozporządzenia w przypadku, gdy tarcza herbowa jednostki samorządu terytorialnego ma inny kształt. Dokoła gwiazdy jest umieszczona nazwa jednostki. Litery o wysokości 50–70 mm są haftowane srebrnym szychem. W rogach płata sztandaru są umieszczone wieńce złożone z dwóch gałązek – wawrzynu i dębiny, zwane dalej „wieńcami laurowo-dębowymi”, o wysokości 200 mm, haftowane srebrnym szychem. W utworzonych przez nie polach znajdują się miejsca, w których umieszcza się wizerunek patrona Policji, o którym mowa w ust. 6, nazwę fundatora sztandaru oraz oznaczenie rodzajów służb.”,

¹⁾ Minister Spraw Wewnętrznych i Administracji kieruje działem administracji rządowej – sprawy wewnętrzne, na podstawie § 1 ust. 2 pkt 2 rozporządzenia Prezesa Rady Ministrów z dnia 17 listopada 2015 r. w sprawie szczegółowego zakresu działania Ministra Spraw Wewnętrznych i Administracji (Dz. U. poz. 1897 i 2088).

²⁾ Zmiany tekstu jednolitego wymienionej ustawy zostały ogłoszone w Dz. U. z 2015 r. poz. 529, 1045, 1066, 1217, 1268, 1890, 2023 i 2281 oraz z 2016 r. poz. 147, 437 i 669.

c) ust. 7 otrzymuje brzmienie:

„7. Na sztandarach innych jednostek, obejmujących swym zasięgiem działania obszar danej jednostki samorządu terytorialnego, dla której jest nadany herb, w miejscu tarczy herbowej jest umieszczony herb tej jednostki samorządu terytorialnego. Wizerunek patrona Policji, o którym mowa w ust. 6, jest umieszczony w polu wieńca laurowo-dębowego znajdującego się w górnym rogu płata przy drzewcu.”

d) po ust. 7 dodaje się ust. 7a w brzmieniu:

„7a. Na sztandarach innych jednostek, obejmujących swym zasięgiem działania obszar całego państwa, w miejscu tarczy herbowej jest umieszczony określony prawnie znak albo symbol danej jednostki.”;

2) w § 3 ust. 1 i 2 otrzymują brzmienie:

„1. Głowica sztandaru, wykonana z białego metalu, składa się z wizerunku orła policyjnego, określonego w przepisach wydanych na podstawie art. 12 ust. 1 pkt 2–4 ustawy z dnia 6 kwietnia 1990 r. o Policji, z elementu łączącego z tuleją – stopki oraz z tulei, w której znajduje się miejsce na zminiaturyzowaną fotokopię aktu nadania danego sztandaru. Tuleja łączy głowicę z drzewcem. Wysokość głowicy bez tulei wynosi 175 mm, a z tuleją – 275 mm.

2. Na przedniej ścianie głowicy, zgodnej ze stroną główną płata sztandaru, znajduje się napis: „POLICJA”, którego litery są wykonane reliefem wklęsłym na głębokość około 2 mm oraz polerowane.”;

3) w § 4 ust. 1 otrzymuje brzmienie:

„1. Drzewce sztandaru o średnicy 40 mm i długości 2000 mm jest wykonane z drewna toczonego. Drzewce jest dwudzielne, połączone tuleją z metalu białego. Na górnym końcu drzewca jest osadzona głowica, dolnym brzegiem tulei dochodząca do górnego brzegu płata sztandaru, na dolnym – trzewik w formie okucia z metalu białego.”;

4) w § 5 ust. 1 otrzymuje brzmienie:

„1. Szarfa o barwach Rzeczypospolitej Polskiej, o szerokości 150 mm, jest zawiązana w kokardę i umieszczona na tulei głowicy po stronie głównej płata sztandaru. Jej oba końce dochodzą do dolnego brzegu płata i są zakończone frędzlą barwy srebrnej, taką jak płat sztandaru, szerokości 50 mm.”;

5) w § 10 ust. 1 otrzymuje brzmienie:

„1. Kierownik jednostki przedstawia drogą służbową ministrowi właściwemu do spraw wewnętrznych do zatwierdzenia barwny projekt sztandaru w skali 1:5, z opisem i uzasadnieniem proponowanych symboli dotyczących herbów, emblematów i cyfr, a także z wykazem gwoździ honorowych i pamiątkowych, oraz z treścią napisów na nich zamieszczonych.”;

6) załączniki nr 1–8 do rozporządzenia otrzymują brzmienie określone odpowiednio w załącznikach nr 1–12 do niniejszego rozporządzenia.

§ 2. Jednostki, którym nadano sztandary przed dniem wejścia w życie niniejszego rozporządzenia, zachowują te sztandary na mocy dotychczasowych aktów nadania.

§ 3. W przypadku przekazania Komendantowi Głównemu Policji wniosku, o którym mowa w § 7 ust. 1 rozporządzenia, przed dniem wejścia w życie niniejszego rozporządzenia stosuje się przepisy dotychczasowe.

§ 4. Rozporządzenie wchodzi w życie z dniem następującym po dniu ogłoszenia.

Minister Spraw Wewnętrznych i Administracji: *M. Błaszczak*

Załączniki do rozporządzenia Ministra Spraw Wewnętrznych i Administracji z dnia 17 maja 2016 r. (poz. 692)

Załącznik nr 1

WZÓR STRONY GŁÓWNEJ PŁATA SZTANDARU



WZÓR STRONY GŁÓWNEJ PŁATA SZTANDARU

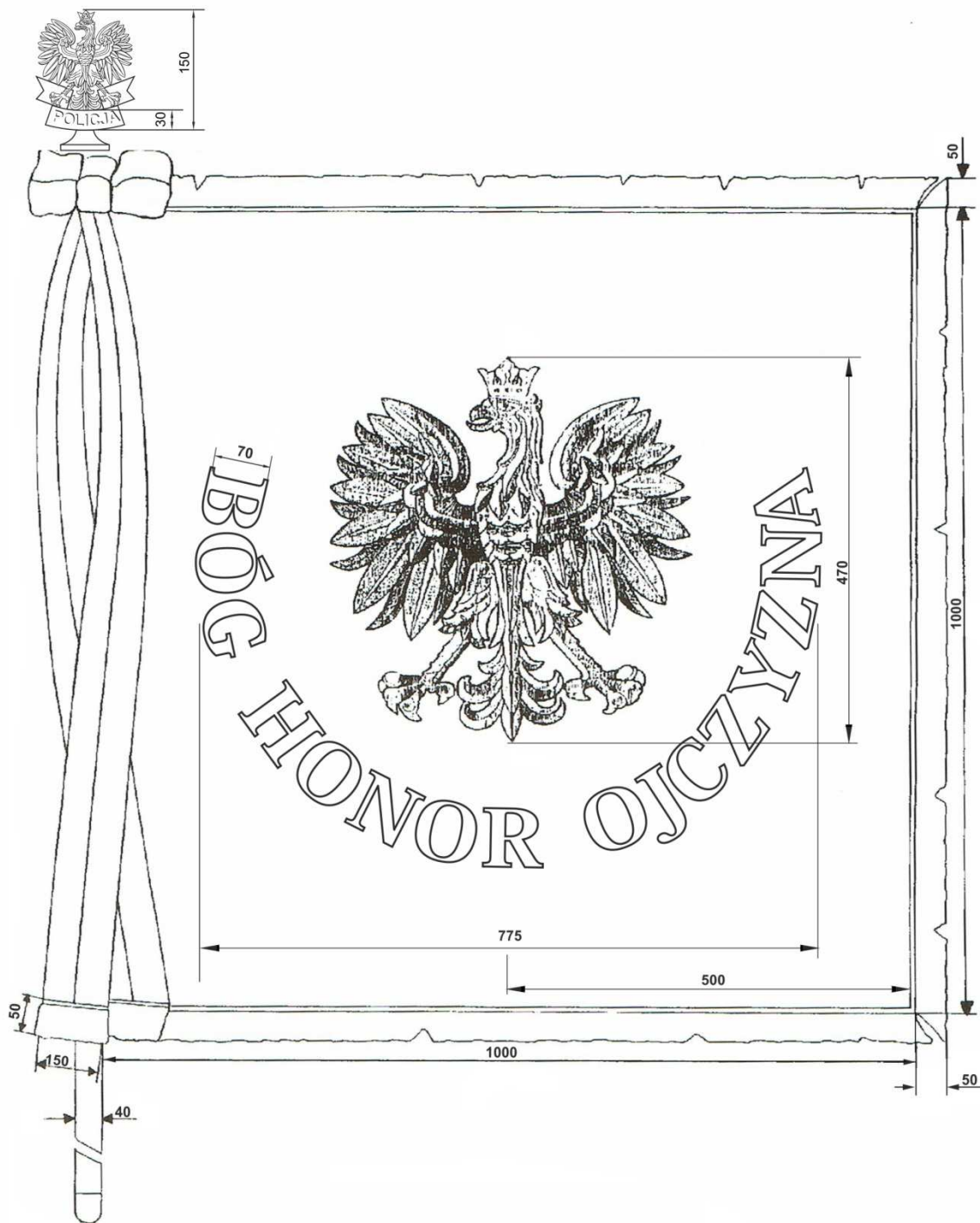

WZÓR HAFTU WIZERUNKU ORŁA



WZÓR HAFTU NAPISU NA STRONIE GŁÓWNEJ PŁATA SZTANDARU

BÓG HONOR
OJCZYŻNA

WZÓR STRONY ODWROTNEJ PŁATA SZTANDARU



WZÓR STRONY ODWROTNEJ PŁATA SZTANDARU

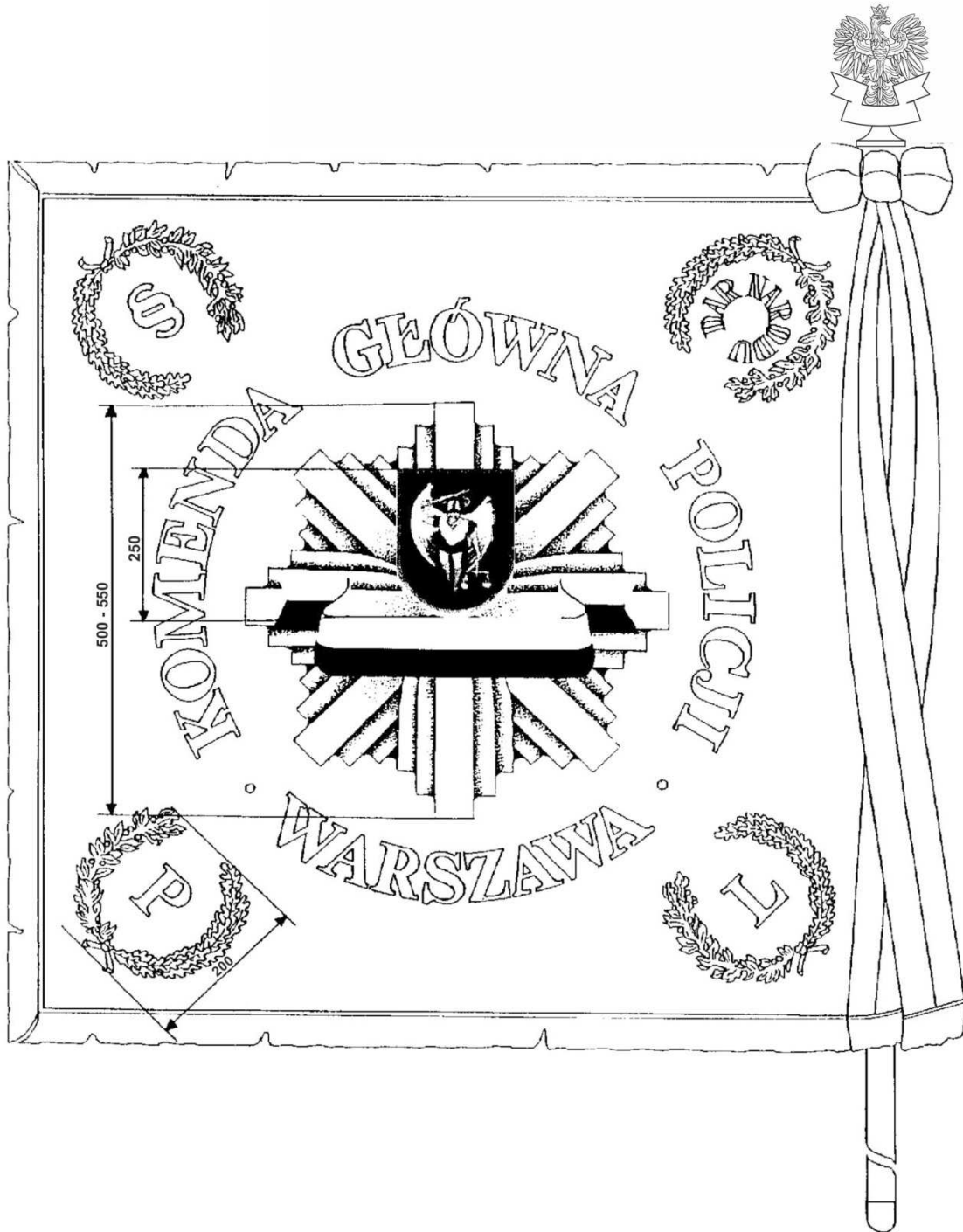

WZÓR HAFTU GWIAZDY

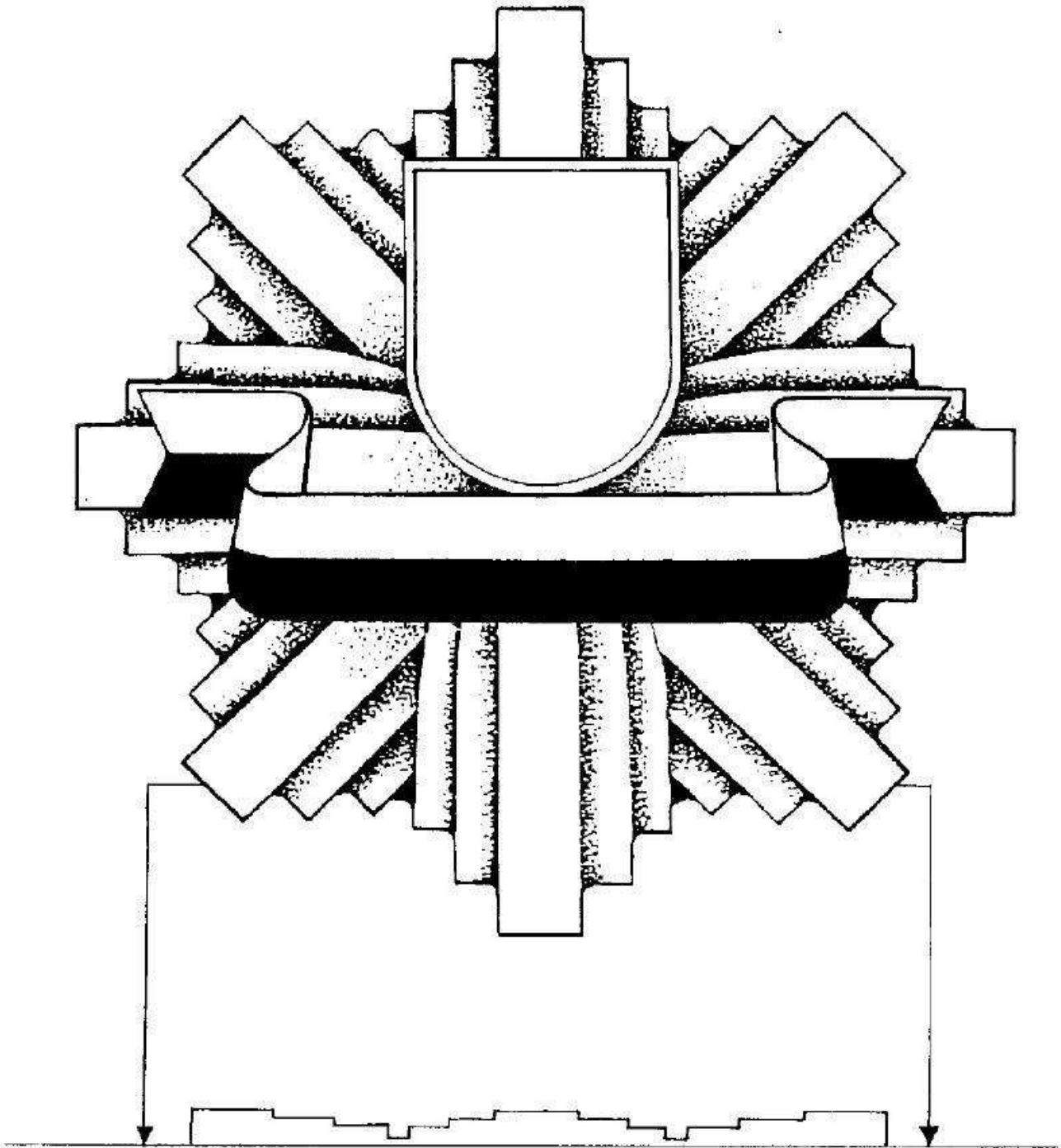

WZÓR HAFTU WIEŃCA LAUROWO-DĘBOWEGO

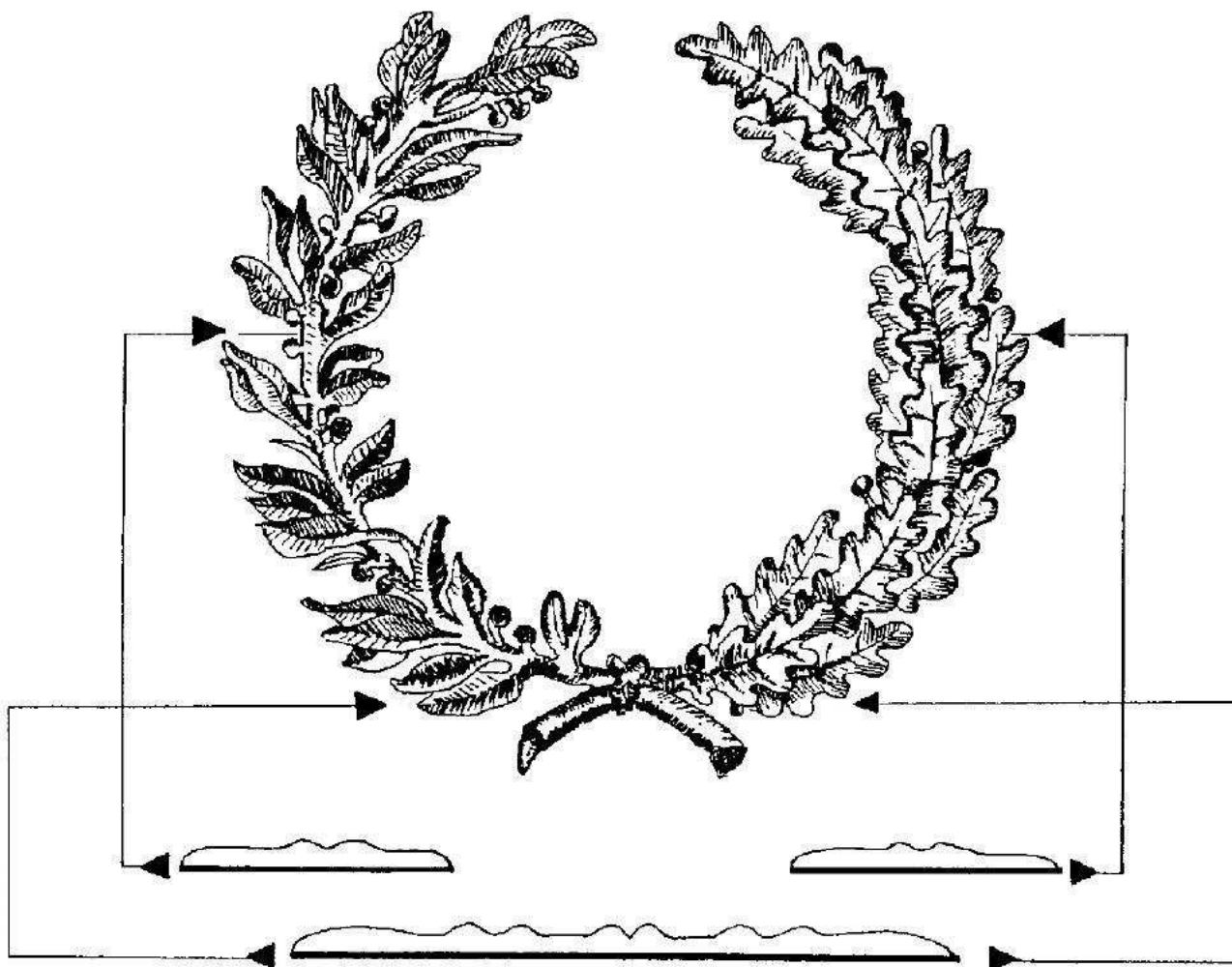

WZÓR GŁOWICY SZTANDARU

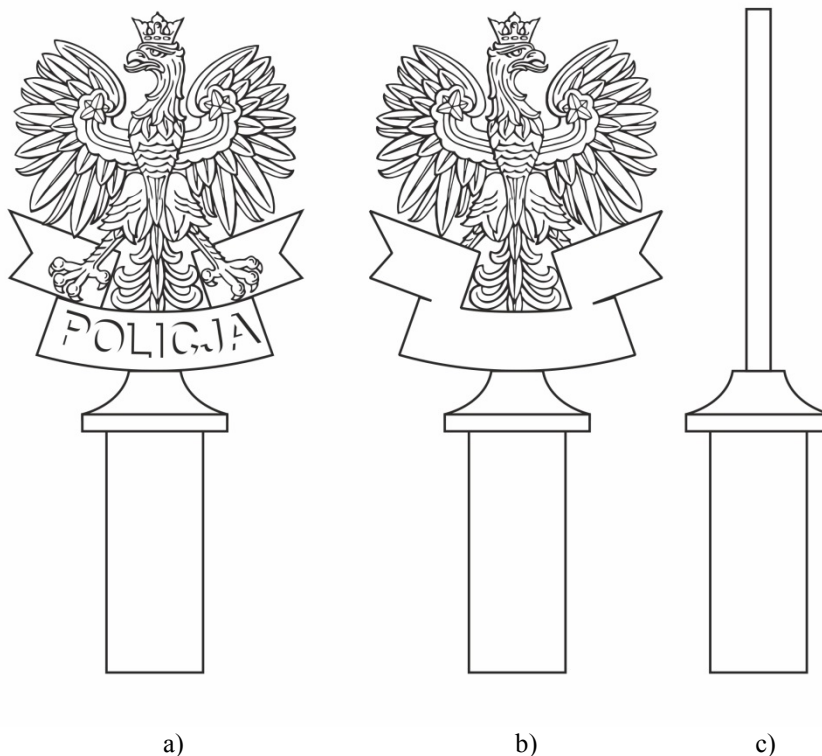

- a) przednia ściana głowicy
- b) tylna ściana głowicy
- c) głowica z boku

WZÓR DRZEWCZA SZTANDARU

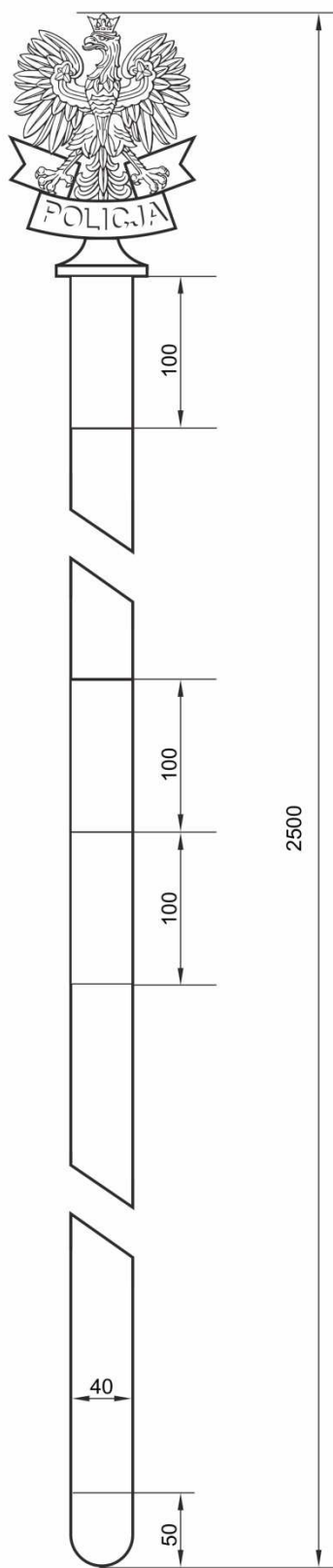

WZÓR GWOŹDZI HONOROWYCH I PAMIĄTKOWYCH

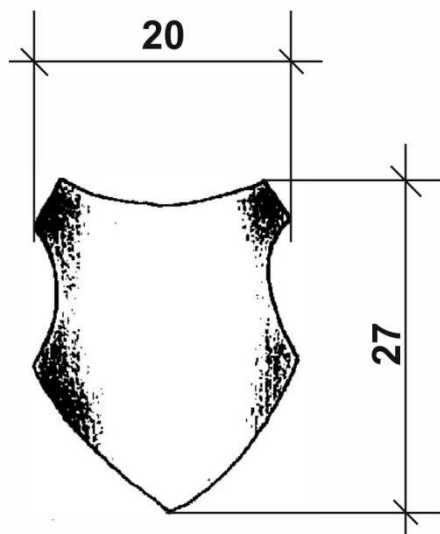

a)

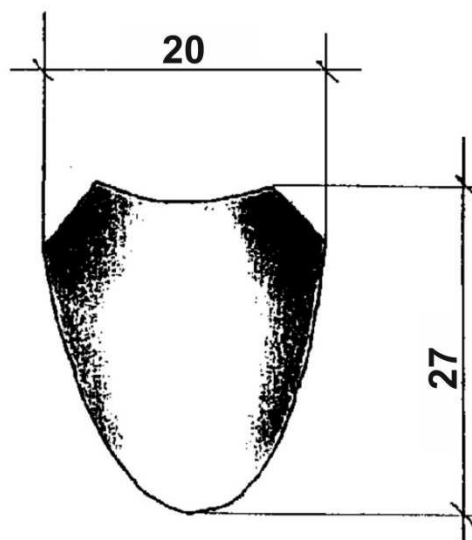

b)

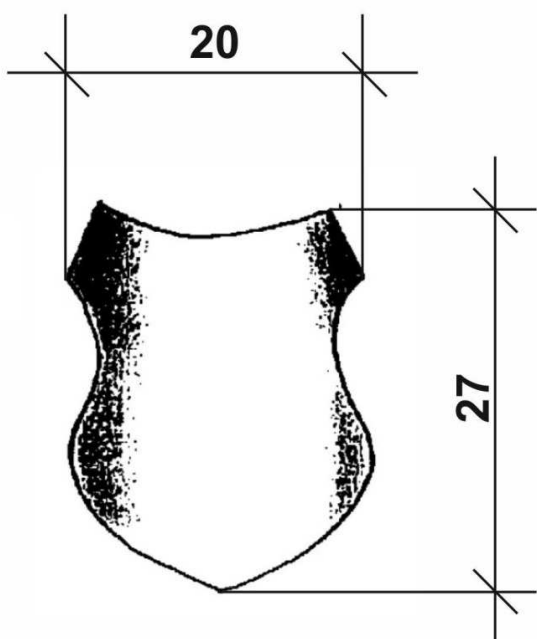

c)

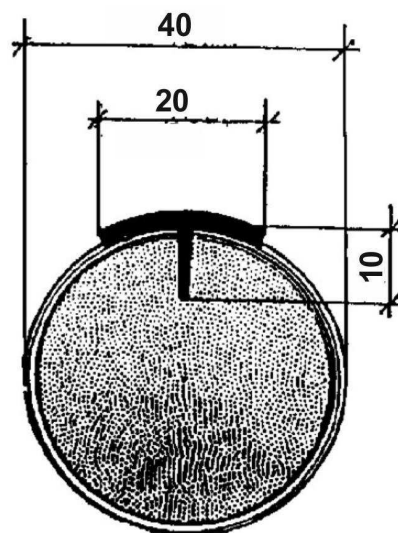

d)

a)-c) gwoździe honorowe i pamiątkowe

d) sposób montażu gwoździ honorowych i pamiątkowych

WZÓR SZARFY SZTANDARU

